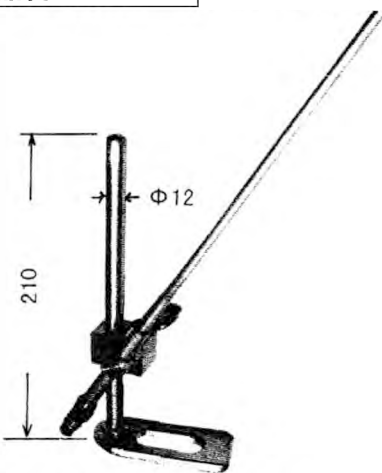
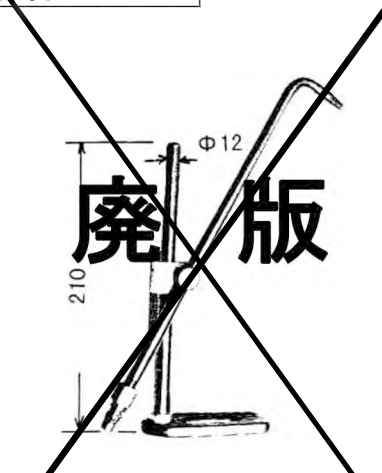
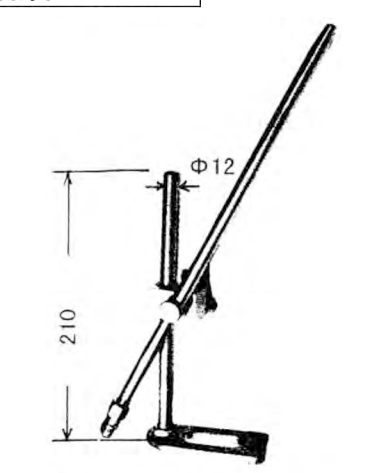
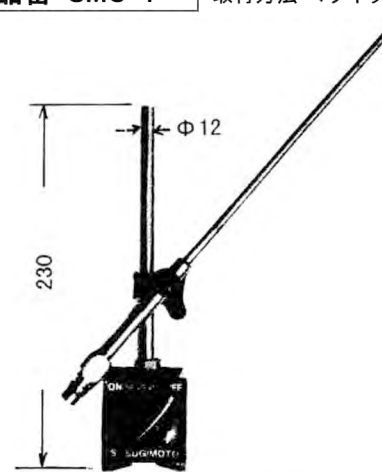
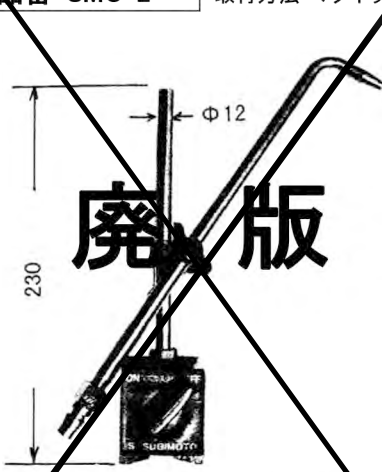
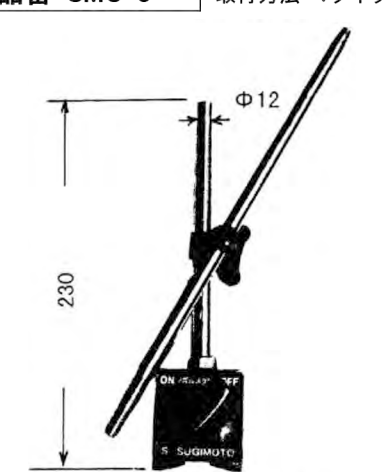
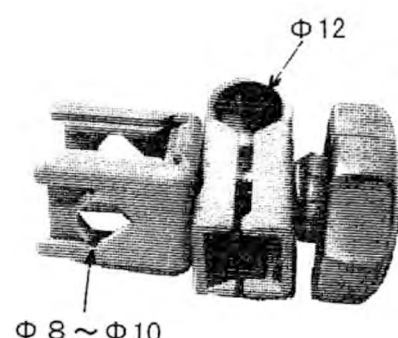

⑤ノズルスタンド

製品の移動、スクラップの排出などに

<p>品番 SKC-1 取付方法 ボルト締</p>  <p>ホースの脱着はカプラで出来ます ノズルユニット SPC-6 付属</p>	<p>品番 SKC-2 取付方法 ボルト締</p>  <p>ホースの脱着はカプラで出来ます ノズルユニット SPC-10A 付属</p>	<p>品番 SKC-3 取付方法 ボルト締</p>  <p>ホースの脱着はカプラで出来ます ノズルユニット SPC-10B 付属</p>
<p>品番 SMC-1 取付方法 マグネット</p>  <p>ホースの脱着はカプラで出来ます ノズルユニット SPC-6 付属</p>	<p>品番 SMC-2 取付方法 マグネット</p>  <p>ホースの脱着はカプラで出来ます ノズルユニット SPC-10A 付属</p>	<p>品番 SMC-3 取付方法 マグネット</p>  <p>ホースの脱着はカプラで出来ます ノズルユニット SPC-10B 付属</p>
<p>ノズルホルダー 全てのスタンドに互換あります</p>		
<p>品番 FLC-10</p>  <p>ノズルユニット、ミス検センサーの 何れも取付け可能です</p>		

[注文例] ノズルスタンド SK-1 [納期] 即納 \*ノズルユニットは全てのスタンドに互換あります  
ノズルスタンド専用取付ボルトあります。  
M16 x 80 (頭角 30 x 35 厚 11 ネジ 長 65) ナット、ワッシャ付き